

# Биометрическая идентификация граждан с использованием Единой биометрической системы

**Павел Чеботарев**

Директор Департамента стратегии и маркетинга  
АО «Центр Биометрических Технологий»

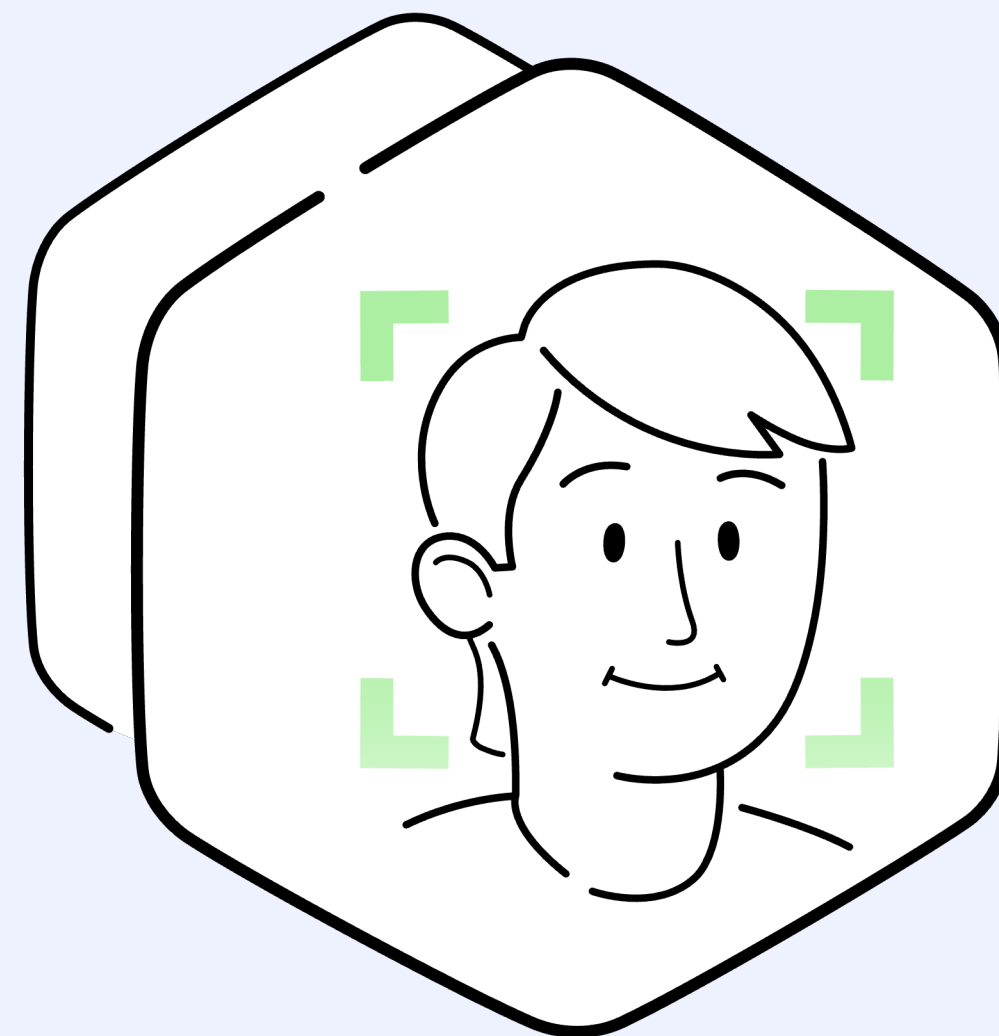

АО «Центр Биометрических Технологий»

# Мировой рынок биометрии: объем и перспективы



## Ключевые показатели объема мирового рынка биометрии\*

Выручка мирового рынка биометрических сервисов и платформ за 2022 год



Прогноз объема мирового рынка биометрических сервисов и платформ к 2025г.



Прогноз объема мирового рынка биометрических сервисов и платформ к 2028 г.

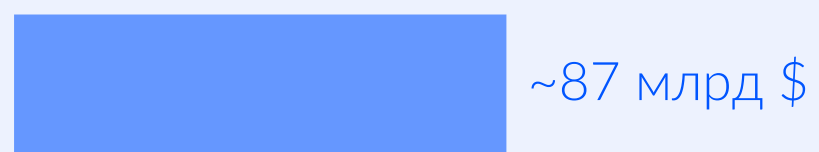

Ожидаемые темпы роста мирового рынка биометрических сервисов и платформ

~ 17-19% в год

## Ключевые драйверы развития биометрии:

- Развитие платформенной экономики
- Повышение качества обслуживания клиентов
- Развитие технологий и инноваций: внедрение IoT, смартфонов
- Защита от мошенничества

## Сценарии использования биометрии в России:

 Оформление eSIM

 Дистанционное банковское обслуживание

 Выдача УКЭП

 БиоСКУДы проход в офис

 Аутентификация в Госуслугах



 Эквайринг СБП по биометрии

 Выдача Карты болельщика

\* Источник: <https://www.statista.com/study/58700/biometric-technologies/>

# Доверие населения к различным методам идентификации

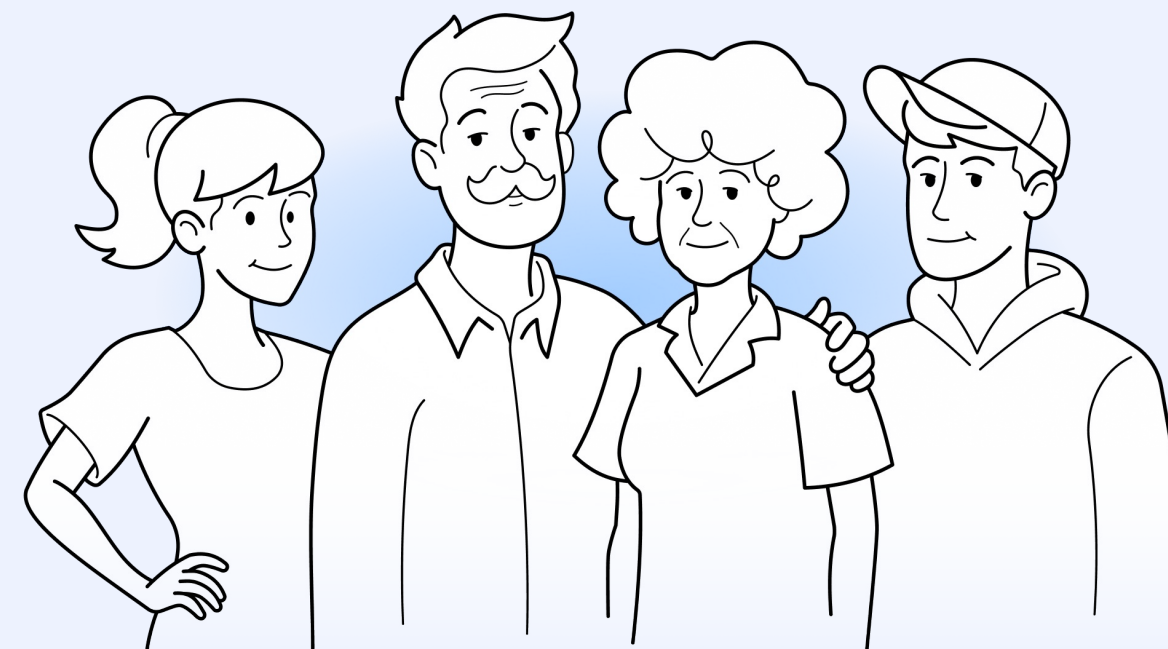

Доверие к различным методам идентификации (%)

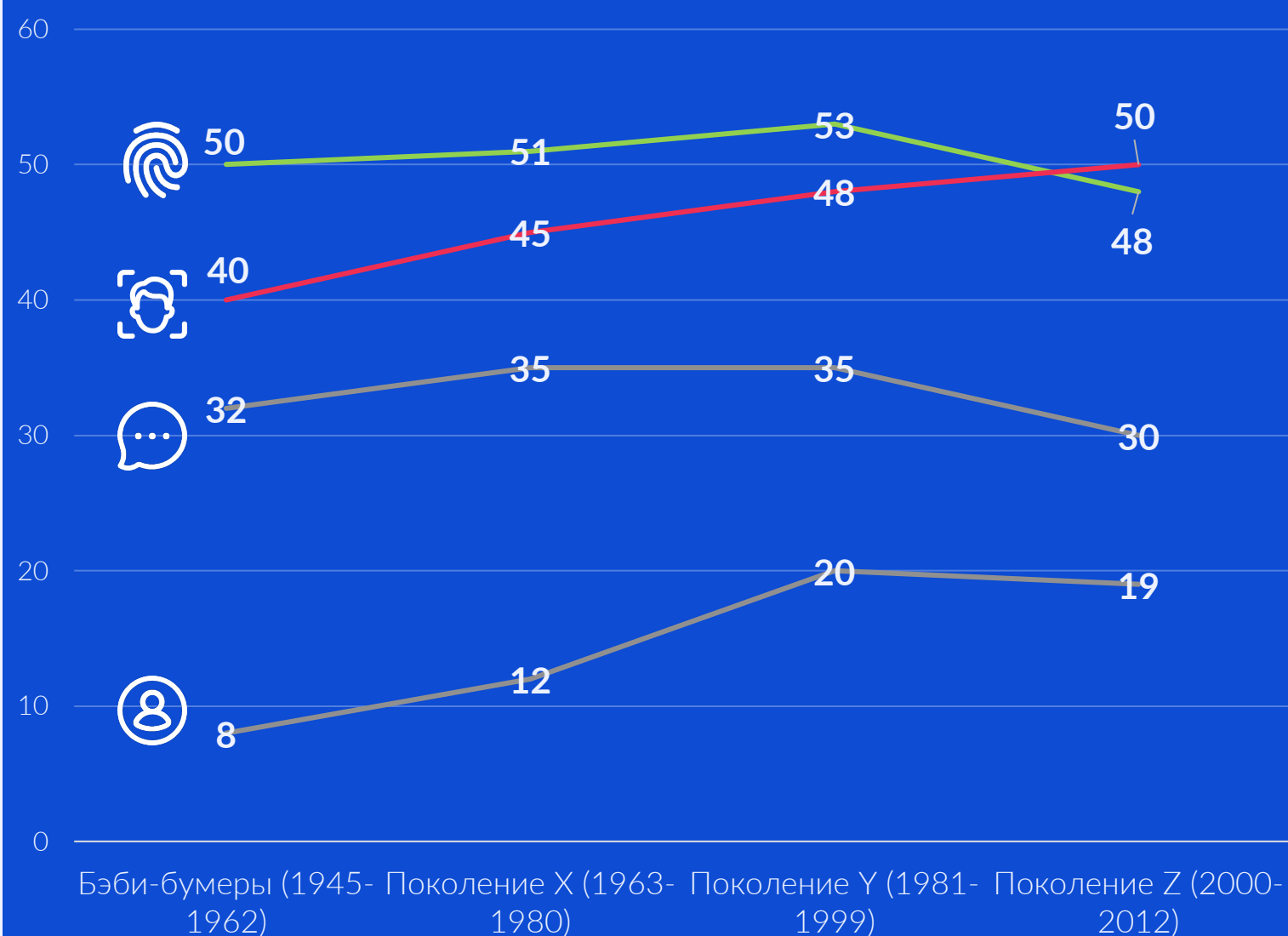

- 1** Молодежь (в возрасте 18-24) лояльно относится к биометрии, многие активно используют ее в обычной жизни.
- 2** Высокая лояльность у возрастной группы 25-34 и готовность использовать различные сценарии.
- 3** У группы 35-44 нейтральное или настороженное отношение к биометрии, причины в недоверии к системе защиты персональных данных.
- 4** У старшей группы (после 45) отрицательное отношение к биометрии, отдадут предпочтения традиционным способам идентификации.

# Актуальные услуги для пользователей



Сферы	Услуга	Готовность использования	Мотивация скидками/бонусами	Готовность оплачивать /периодичность платежа	Барьеры использования
Предприятия и безопасность	Биометрия СКУД	85%	Нет	Услуга должна быть бесплатной	Сомнения в защищенности, надежности и неприкосновенности данных
Smart системы	Умный дом	81%	Нет	Разово(36%)/ежемесячно (12%) /ежегодно (10%)	Сомнения в защищенности, надежности и неприкосновенности данных
Государство и безопасность	МП «Госуслуги»	58%	Нет	Услуга должна быть бесплатной	Сомнения в защищенности, надежности и неприкосновенности данных
HoReCa	Биометрия сферы услуг (HoReCa)	64%	Да	Разово	Сомнения в защищенности, надежности и неприкосновенности данных
Сервисы аренды	Аренда авто/самокатов	56%	Да	Услуга должна быть бесплатной	Сомнения в значительном упрощении, ускорении процесса аренды
Транспорт	Биометрия в транспорте	48%	Нет	Разово	В целом не хотят использовать биометрию
Финансы	Биоэквайринг	46%	Да	Услуга должна быть бесплатной	Сомнения в защищенности, надежности и неприкосновенности данных
Здравоохранение	Биометрия в сфере здравоохранения	46%	Нет	Разово (53%) /ежемесячная подписка(10%)	Сомнения в защищенности данных/сомнения в упрощении процесса получения мед.услуг
Службы логистики	Биометрия в доставках	44%	Нет	Услуга должна быть бесплатной	В целом не хотят использовать биометрию



# Способы регистрации биометрии

## Вариант 1

### Регистрация биометрии **онлайн** в приложении «Госуслуги Биометрия»

Необходима подтвержденная учетная запись ЕСИА

**1 Скачайте**  
мобильное приложение «Госуслуги Биометрия»

**2 Авторизуйтесь**  
с использованием логина и пароля вашей учётной записи «Госуслуги»

**3 Зарегистрируйте на ваш выбор:**

#### Упрощённая биометрия

- сделайте своё фото (селфи)
- запишите свой голос (при желании)

#### Стандартная биометрия

- для регистрации нужен загранпаспорт нового образца с чипом, телефон с NFC

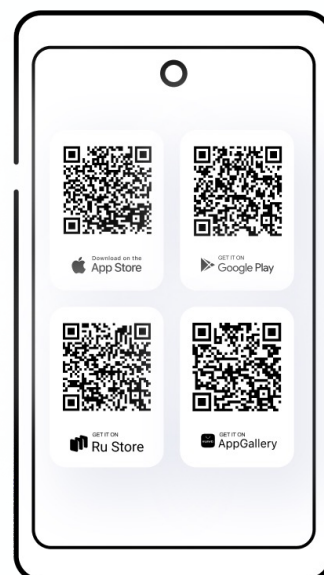

## Вариант 2

### Регистрация биометрии **очно** в отделении банка

#### Подтверждённая биометрия

Гражданство РФ  
не обязательно

Быть клиентом банка  
не обязательно

Потребуется  
паспорт и СНИЛС

**1 Выберите ближайшее отделение банка и приходите**  
в удобное время

**2 Сотрудник банка сделает**  
фотографию и запись вашего голоса



# Объем базы ГИС ЕБС



2023



Передача в ГИС ЕБС  
накопленной  
организациями биометрии



Регистрация биометрии  
через МП «Госуслуги  
Биометрия» и отделения  
банков

Рост количества биометрических образцов в ГИС ЕБС, млн шт.

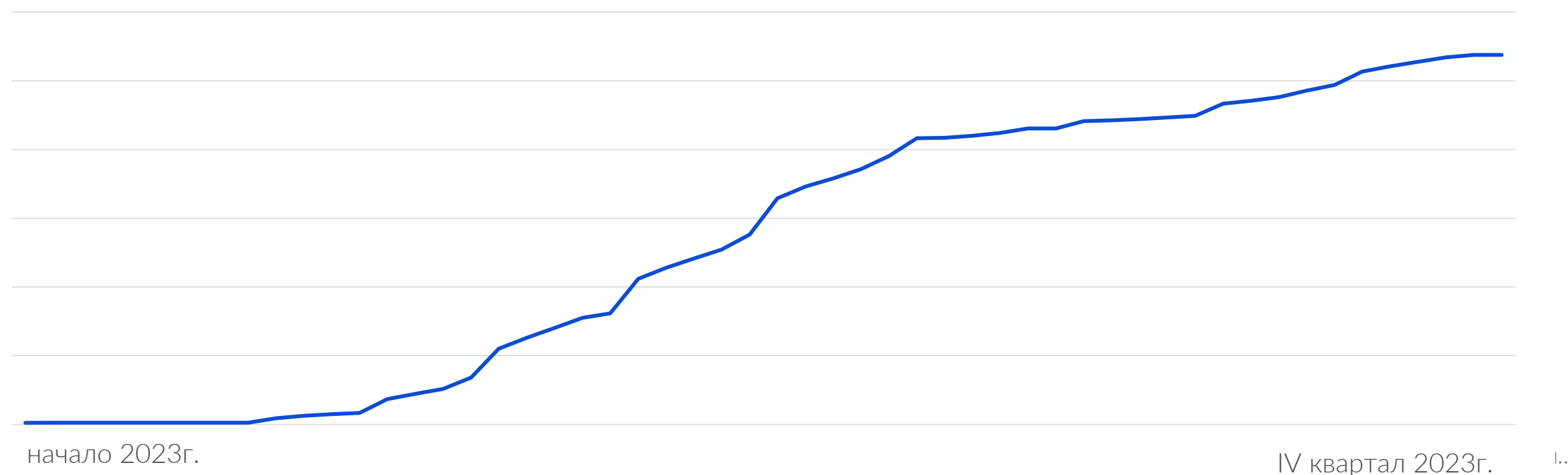

Количество регистраций через МП  
«Госуслуги Биометрия», тыс. шт.

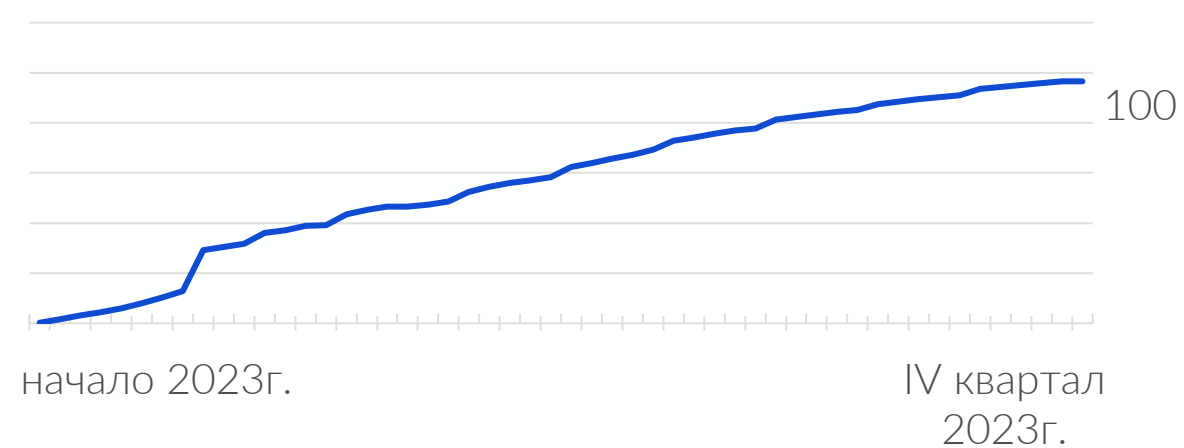

Количество регистраций через отделения  
банков, тыс. шт.

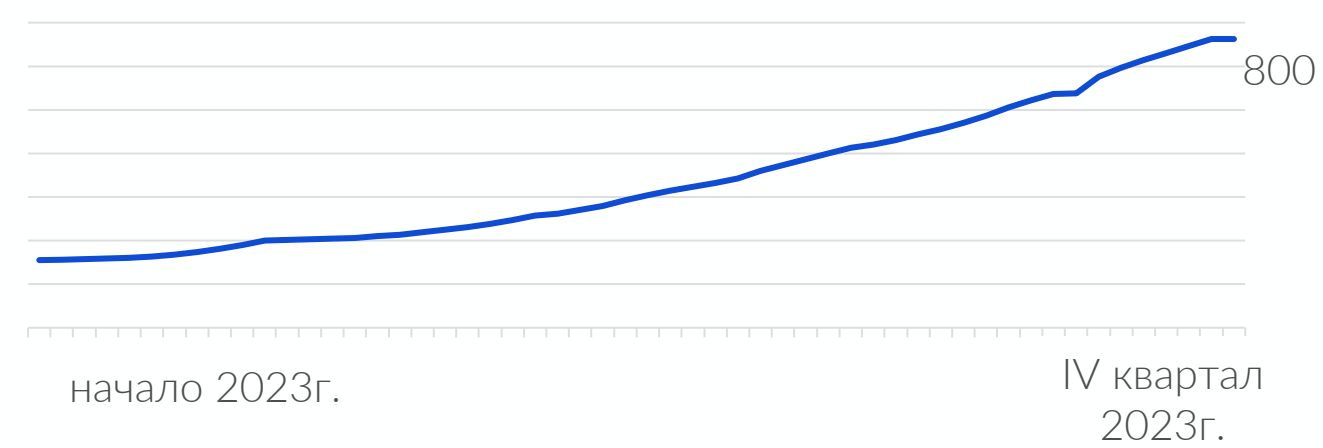



# Совершенствование процедуры сбора биометрии (подтверждение биометрии из МП ЕБС в Банке)

реализация III-IV кв. 2024 г.

## Обновлённая процедура сбора подтверждённой биометрии

Процесс регистрации и подтверждения УЗ ЕСИА

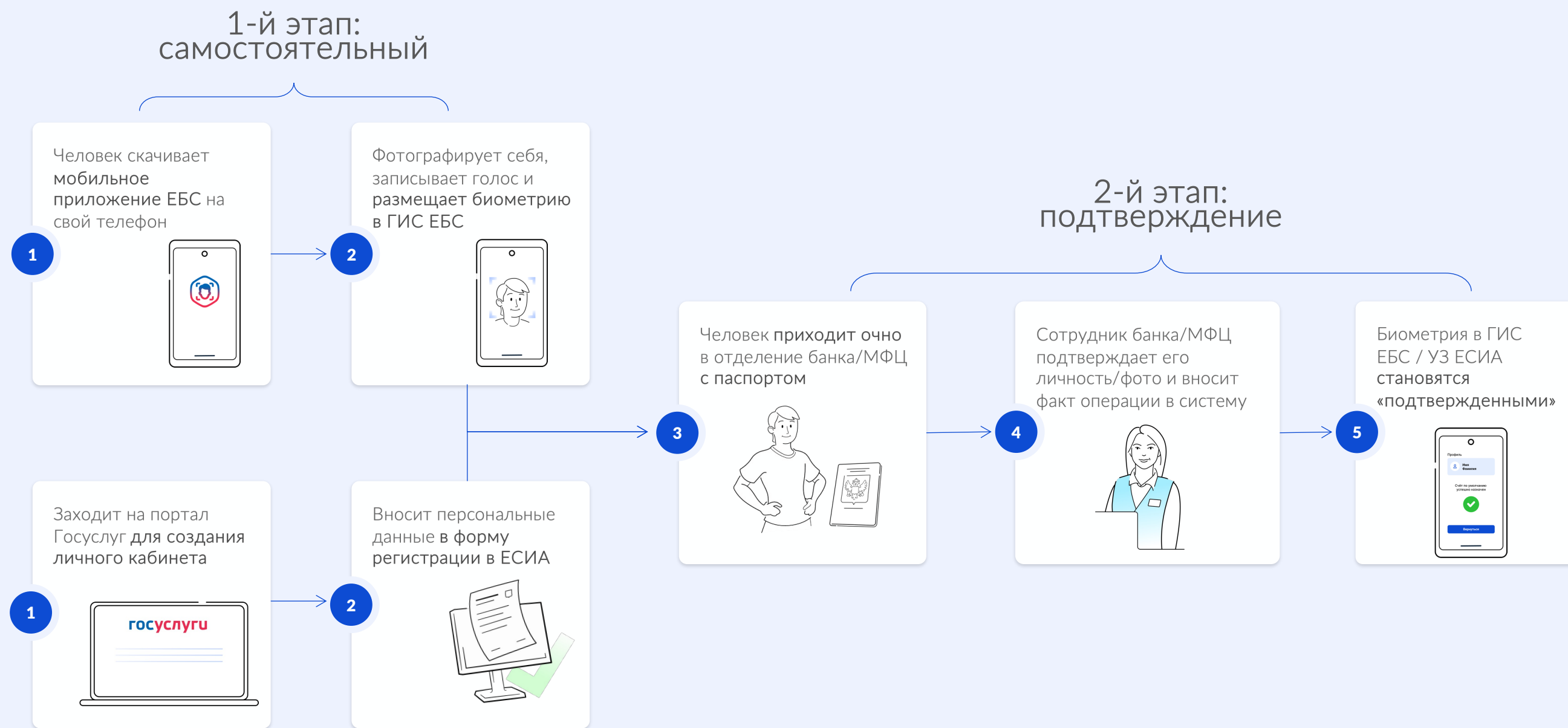



# Планируемые стимулирующие мероприятия

Стимулирование ФЛ регистрировать БПД

## «Механика»:



совместная мотивационная акция АО «ЦБТ» и Банка



механика акции – мотивационная программа



проект направлен на стимулирование сотрудников качественно регистрировать БПД «Подтверждённого» типа в ЦО КО



сроки проведения акции с 01.04.2024 – 01.15.2025

## Правила программы:



Участвуют сотрудники ЦО регистрирующие БПД ФЛ



Выбор раз в месяц лучших сотрудников



Призы трех уровней

## Роль участников проекта:

### АО ЦБТ:

- вносит 50% финансирования на реализацию стимулирующей программы - получатель средств Банк;
- продвигает программу стимулирования в СМИ;

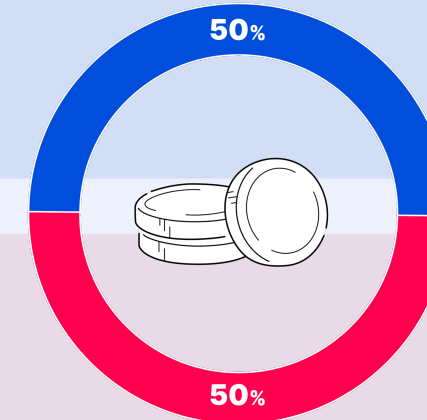

### Банк:

- вносит 50% финансирования на реализацию стимулирующей программы;
- обеспечивает сбор согласий с сотрудников Банка на участие в стимулирующей акции;
- продвигает программу среди сотрудников Банк;
- обеспечивает выбор победителей среди сотрудников Банка и вручение призов;
- обеспечивает актуальность карты отделений на сайте ebs.ru





# Планируемые стимулирующие мероприятия

Стимулирование ФЛ регистрировать БПД

## «Механика»:



совместная мотивационная акция АО «ЦБТ» и Банка



механика акции – розыгрыш



проект направлен на стимулирование ФЛ регистрировать БПД «Подтверждённого» типа в ЦО КО



сроки проведения акции с 01.04.2024 – 01.15.2025

## Правила программы:



Участвуют ФЛ регистрирующие БПД в ЦО КО



Розыгрыш среди ФЛ один раз в месяц



Призы трех уровней

## Роль участников проекта:

### АО ЦБТ:

- вносит 50% финансирования на реализацию стимулирующей программы - получатель средств Банк;
- продвигает программу стимулирования в СМИ;

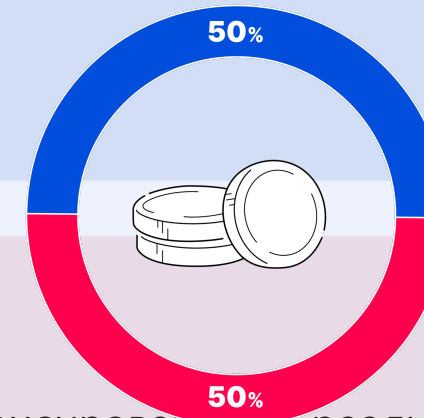

### Банк:

- вносит 50% финансирования на реализацию стимулирующей программы;
- обеспечивает сбор согласий с ФЛ на участие в стимулирующей акции;
- продвигает программу стимулирования в СМИ;
- обеспечивает выбор победителей (ФЛ) и вручение призов;
- обеспечивает актуальность карты отделений на сайте ebs.ru

# Сервисы с использованием биометрии



РЕАЛИЗОВАНО



Оформление eSIM (Tele2)



Банковские услуги для физлиц



Банковские услуги для юрлиц



Аутентификация в Госуслугах



Выдача УКЭП ФНС/ Казначейство



Эквайринг СБП по биометрии



Выдача УКЭП (УЦ/Госключ)



Выдача Карты болельщика



БиоСКУДы

РЕАЛИЗАЦИЯ



Открытие бизнеса онлайн



Проход в Метро (субъекты)



Подтверждение возраста



Проход в бизнес-залы



Посадка на поезд



Дистанционная сдача экзаменов



Обслуживание в МФЦ без паспорта



Допуск на объекты спорта



Дистанционное участие в судебных заседаниях



Эквайринг по биометрии



# «Старт бизнеса онлайн» - открытие бизнеса по биометрии с 01.03.2024

Регистрация бизнеса в ФНС России

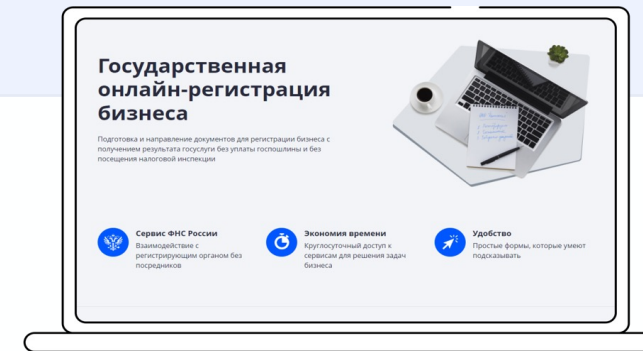

Выпуск УКЭП ЮЛ/ИП по биометрии

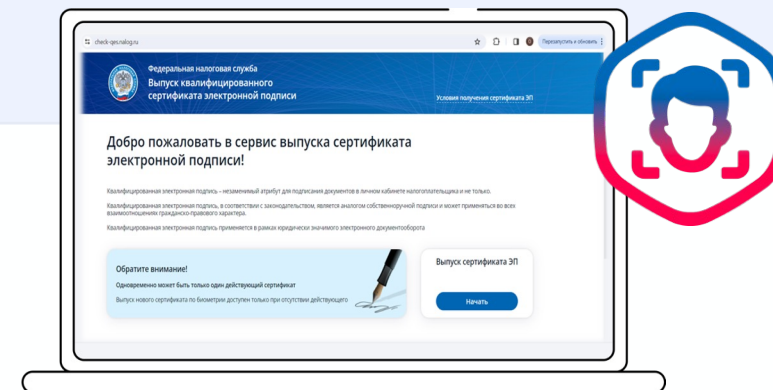

Открытие счета банком по биометрии (если не клиент)

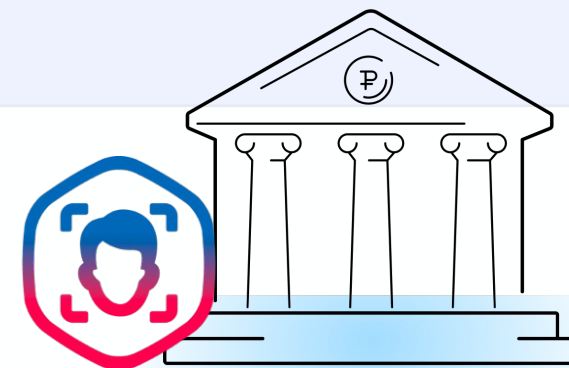

Март 2024  
Запуск сервиса





# Сервисы: оплата проезда в метро по биометрии

**12 млн**  
аудитория

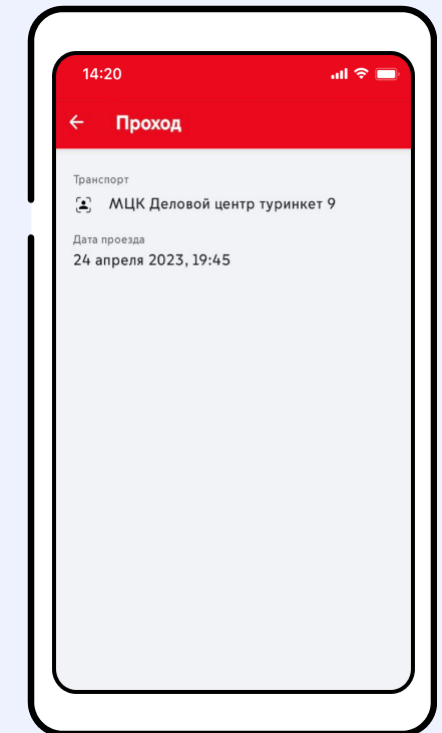
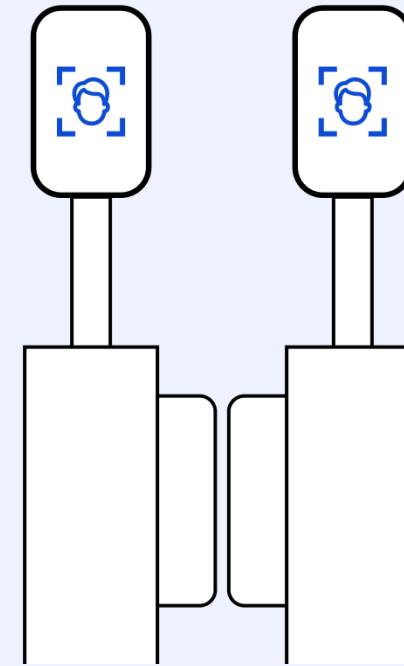
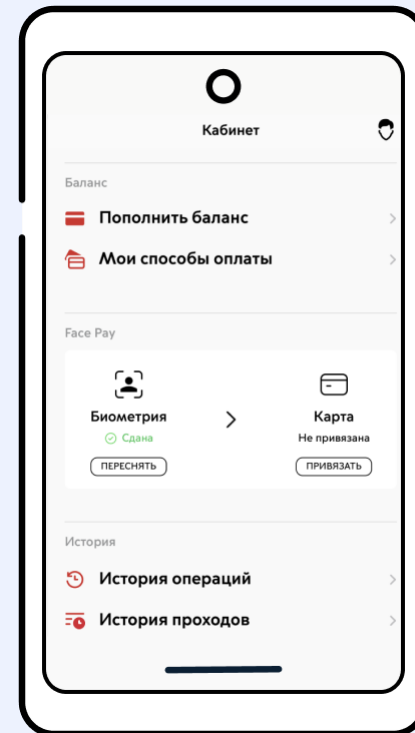

## Внедрение системы оплаты по биометрии:

млн пассажиров/станций



Москва



С.-Петербург



Новосибирск



Екатеринбург

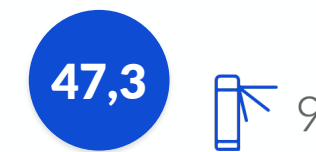

Казань



Н. Новгород



Самара



# Сервисы: дистанционное банковское обслуживание

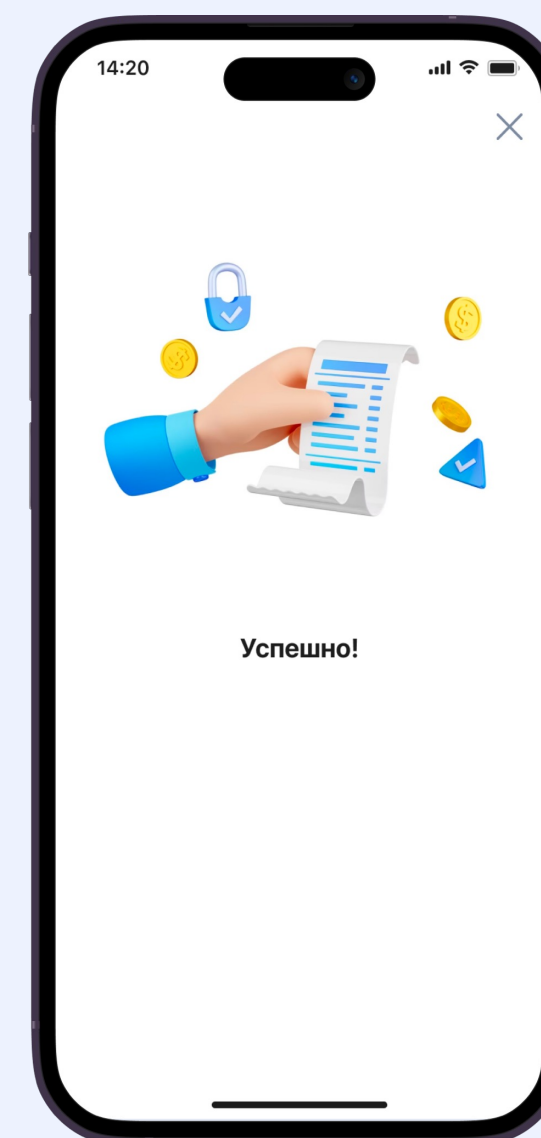
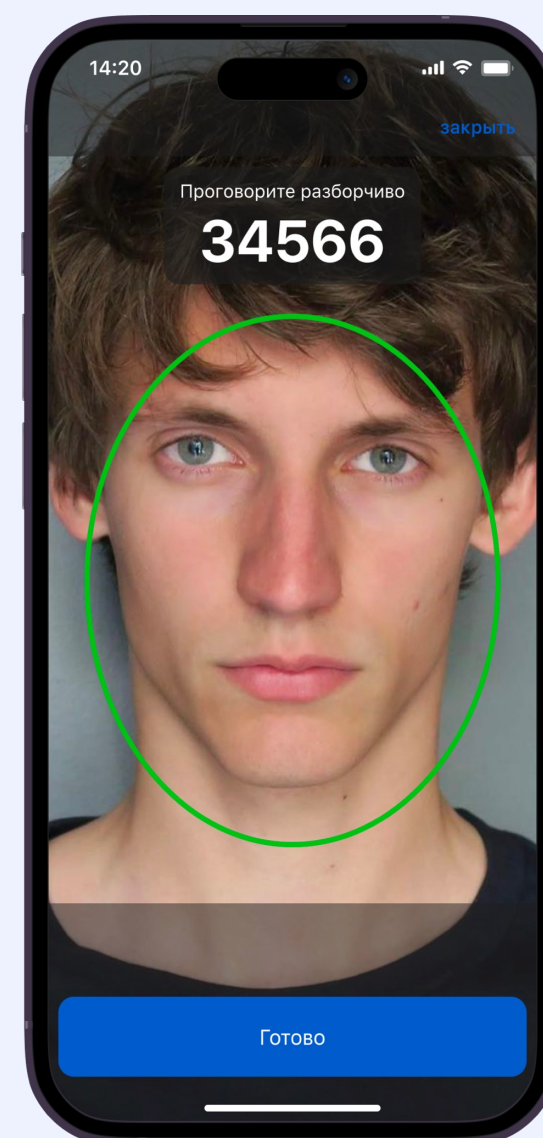
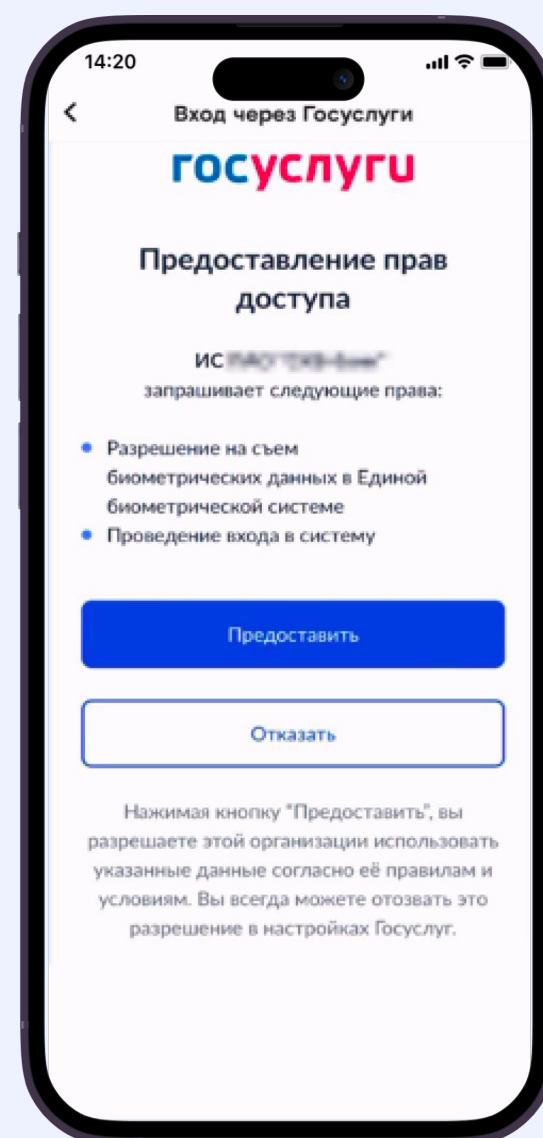
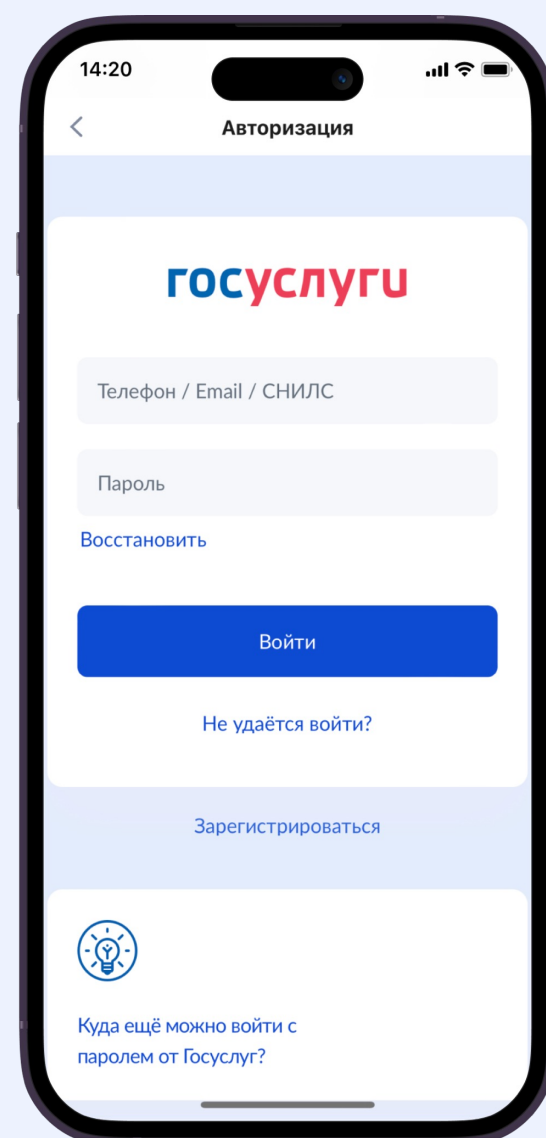
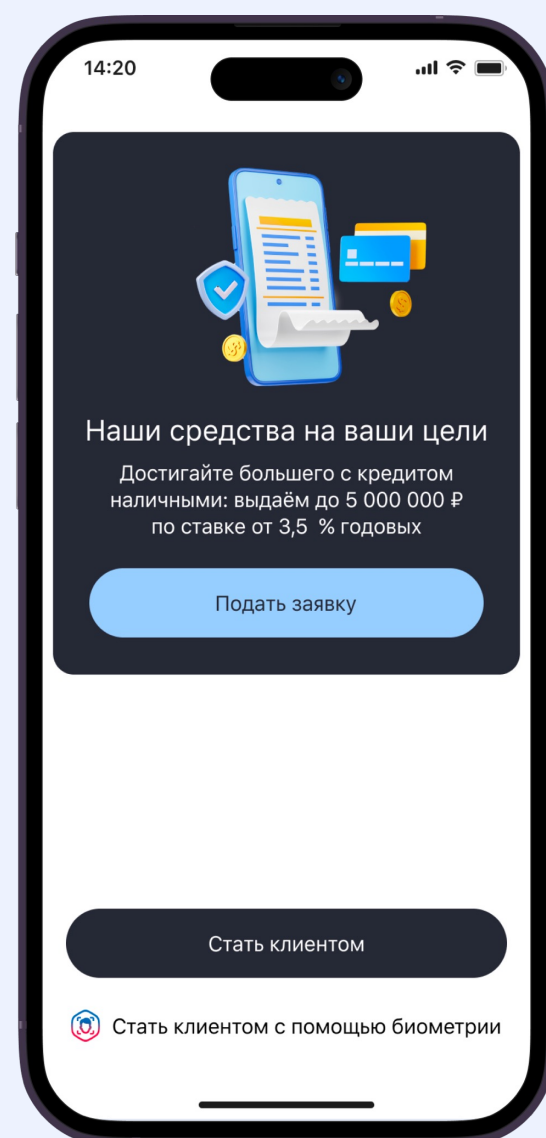

1

Выберите «Станьте клиентом с помощью биометрии» в мобильное приложение банка

2

Авторизуйтесь через Госуслуги

3

Дайте согласие на обработку ваших персональных данных

4

Пройдите идентификацию с помощью биометрии

5

Счёт открыт и готов к использованию

# Сервисы: ИБ



ТИБ



ФСБ России 12.10.2023

Обеспечивает контроль целостности передаваемых данных при взаимодействии с ГИС ЕБС в процессах:

- ✓ Регистрации и деактивации БО;
- ✓ Импорта БО;
- ✓ Векторной модели;
- 🕒 Идентификации;
- 🕒 Аутентификации.

КРИПТО SDK

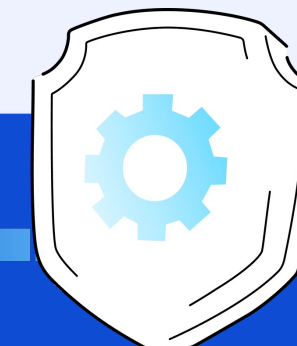

ФСБ России 27.12.2023

Программный модуль, разработанный для упрощения реализации мер по защите данных в Android и iOS

**Преимущества:**

- Поддержка функции удаленной идентификации;
- Построение ГОСТ TLS канала между мобильным приложением организации и ГИС ЕБС;
- **Не требует проведения оценки влияния при встраивании в МП.**



# Сервисы: Антифрод для банков

## Биометрия для нетиповых транзакций удалённых каналов

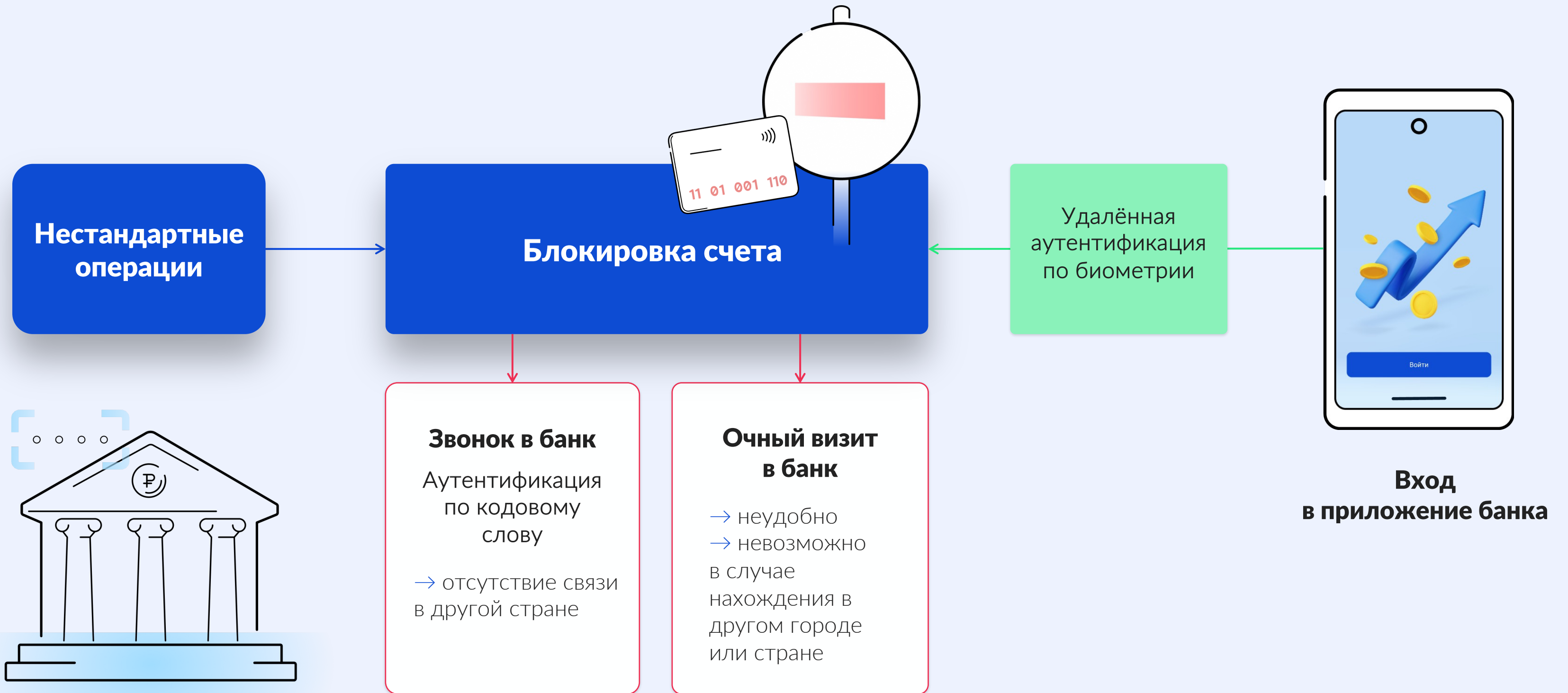

# Сервисы: «Антифрод для банков при кредитовании»

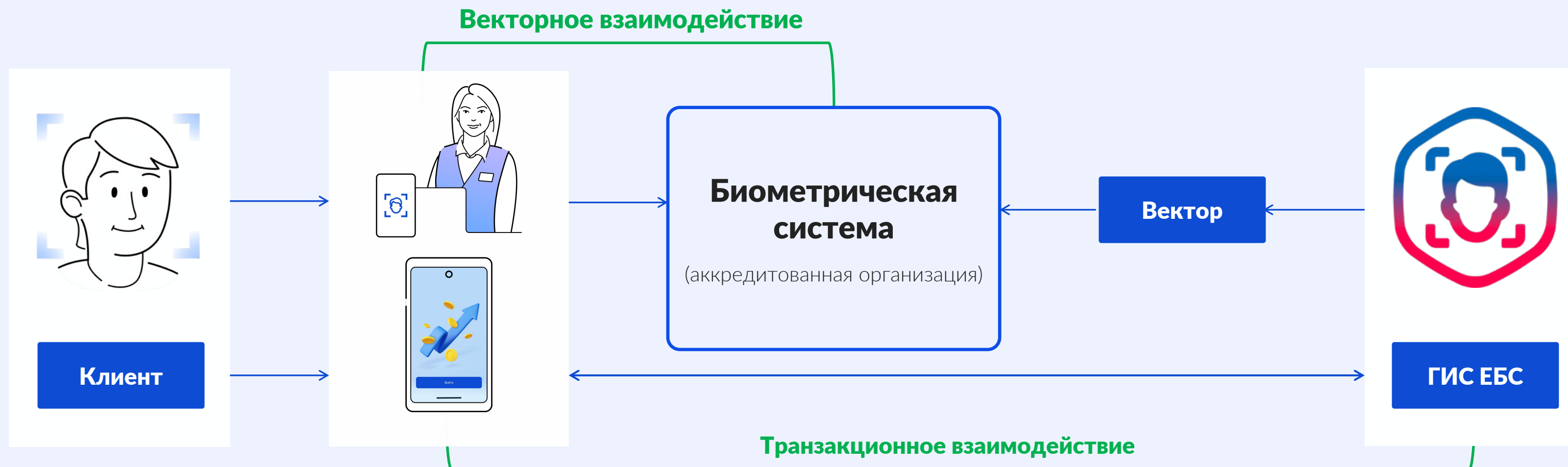

## Выгоды для участников

### Кредитная организация

- снижение количества мошенничества при кредитовании в дистанционном канале или офисе банка
- улучшение качества кредитного портфеля
- сокращение затрат на коллекшен

### Физические лица/ИП

- защита от выдачи не «санкционированных кредитов»: получение кредита по дубликатам ДУЛ, получение кредита при несанкционированном доступе к ДБО



## Узнайте больше о возможностях биометрии



Официальный портал [ebs.ru](https://ebs.ru)



ТГ-канал «Биометрия РФ»

## Ответим на вопросы

[business@ebs.ru](mailto:business@ebs.ru)



Единая  
Биометрическая  
Система